

# S&SO-RS100 io



- FR** NOTICE
- DE** ANLEITUNG
- EN** INSTRUCTIONS
- PL** INSTRUKCJA
- HU** ÚTMUTATÓ
- RO** GHID
- CS** NÁVOD

Ref. 5129522A



# WERSJA TŁUMACZONA

Niniejsza instrukcja dotyczy wszystkich napędów S&SO-RS100 io niezależnie od ich momentu obrotowego i kształtu głowicy.

## SPIS TREŚCI

<b>1. Informacje wstępne</b>	<b>32</b>	<b>3. Obsługa i konserwacja</b>	<b>39</b>
1.1. Zakres zastosowania	32	3.1. Przyciski Góra i Dół	39
1.2. Odpowiedzialność	32	3.2. Funkcja STOP	39
<b>2. Instalacja</b>	<b>33</b>	3.3. Pozycja komfortowa (my)	39
2.1. Montaż	33	3.4. Działanie z czujnikiem nasłonecznienia Somfy io-homecontrol® (typu Sunis WireFree™ io)	39
2.2. Okablowanie	34	3.5. Informacja zwrotna	39
2.3. Uruchamianie	34	3.6. Ustawienia dodatkowe	39
2.4. Wskazówki i porady instalacyjne	37	3.7. Wskazówki i porady	40
		<b>4. Dane techniczne</b>	<b>40</b>

Napęd S&SO-RS100 io jest napędem nowej generacji zaprojektowanym w celu zwiększenia komfortu i bezpieczeństwa użytkownika oraz uproszczenia dla instalatora procesu regulacji w wyniku optymalnego przystosowania układów napędowych do rolet (domyślnie napęd typu Plug & Play, dla którego ustawienia mogą być dostosowane w zależności od poziomu wyposażenia rolety.

Napęd ten oferuje innowacyjne funkcje dzięki nowej technologii **SMS (Smart Motion System)** dostępnej przy zastosowaniu urządzenia instalacyjnego io-homecontrol® Set&Go io. Funkcje te są również dostępne (bo funkcje) za pośrednictwem punktu sterowania Smoove RS100 io opracowanego wyłącznie dla napędów wykorzystujących technologię **SMS**.

## 1. INFORMACJE WSTĘPNE

### 1.1. ZAKRES ZASTOSOWANIA

Napęd S&SO-RS100 jest przeznaczony do wszystkich typów rolet spełniających co najmniej jeden z poniższych warunków:

- Pancierz rolety może zostać podniesiony o 4 cm po przyłożeniu skierowanej ku górze siły 150 N do dolnej listwy znajdującej się w odległości 16 cm od położenia całkowitego rozwinięcia.
- Roleta sterowana jest przez punkt sterowania bez możliwości blokowania zainstalowany w miejscu pozwalającym na obserwowanie zamykania, ale oddalonym od elementów ruchomych i na wysokości co najmniej 1,50 m.
- Strefa końcowa zamykania znajduje się na wysokości powyżej 2,50 m nad podłogą lub innym poziomem stałego dostępu do urządzenia.

Jeżeli roleta posiada profile ażurowe, otwory nie mogą umożliwiać przełożenia trzpienia o średnicy 5 mm.

### 1.2. ODPOWIEDZIALNOŚĆ

Przed rozpoczęciem montażu i użytkowania napędu S&SO-RS100 io należy uważnie przeczytać niniejszą instrukcję. Poza zaleceniami opisanymi w niniejszej instrukcji należy przestrzegać również szczegółowych zaleceń zawartych w dołączonym dokumencie „**Zalecenia dotyczące bezpieczeństwa**”.

**Napęd S&SO-RS100 io powinien zostać zamontowany przez specjalistę z zakresu urządzeń mechanicznych i automatyki domowej, zgodnie z zaleceniami Somfy i przepisami obowiązującymi w kraju użytkowania.**

Wszelkie zastosowania napędu S&SO-RS100 io niezgodnie z przeznaczeniem określonym powyżej są zabronione. Powodują one, podobnie jak nieprzestrzeganie zaleceń zawartych w instrukcji i w dołączonym dokumencie „**Zalecenia dotyczące bezpieczeństwa**”, anulowanie wszelkiej odpowiedzialności i gwarancji firmy Somfy.

Po montażu napędu S&SO-RS100 io instalator musi poinformować klientów o warunkach użytkowania i konserwacji napędu, a także przekazać im instrukcję obsługi i konserwacji oraz dołączony dokument „**Zalecenia dotyczące bezpieczeństwa**”. Wszelkie działania serwisowe związane z napędem S&SO-RS100 io wymagają interwencji specjalisty z zakresu urządzeń mechanicznych i automatyki domowej.

Jeżeli podczas montażu napędu S&SO-RS100 io pojawiają się wątpliwości lub jeśli zajdzie potrzeba uzyskania dodatkowych informacji, należy skontaktować się z przedstawicielem firmy Somfy lub wejść na stronę internetową [www.somfy.com](http://www.somfy.com).



Ostrzeżenie dot. bezpieczeństwa!



Uwaga!



Informacja





Przycisk „Góra”



Przycisk „Dół”

## 2. INSTALACJA

 Zalecenia, których **kategorycznie** musi przestrzegać specjalista z zakresu urządzeń mechanicznych i automatyki domowej wykonujący instalację napędu S&SO-RS100 io.

 Nie upuszczać, nie uderzać, nie przebijać napędu ani nie zanurzać go w cieczy.

 Zainstalować indywidualny punkt sterowania dla każdego napędu.

### 2.1. MONTAŻ

#### 2.1.1. Przygotowanie napędu

1) Zamontować niezbędne akcesoria, łącząc napęd z rurą nawojową:

- Albo tylko zabierak (a) na napędzie.
- Albo adapter (b) i zabierak (c) na napędzie.

2) Zmierzyć odległość (L1) między wewnętrzną krawędzią głowicy napędu a końcówką zabieraka.

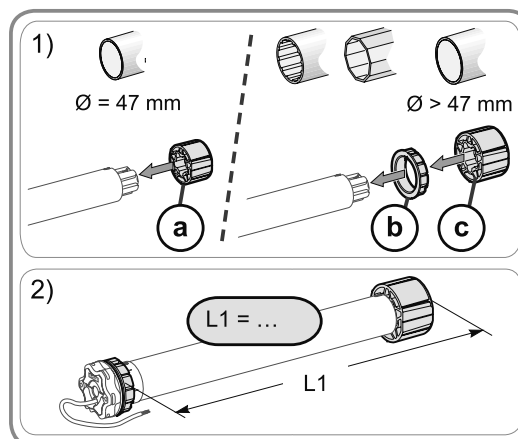

#### 2.1.2. Przygotowanie rury

1) Przyciąć rurę nawojową na żadaną długość w zależności od napędzanego urządzenia.

2) Wygładzić krawędzie rury nawojowej i usunąć opiłki.

3) W przypadku gładkich rur nawojowych w środku należy wykonać nacięcie o następujących wymiarach: (d) = 4 mm, (e) = 28 mm.

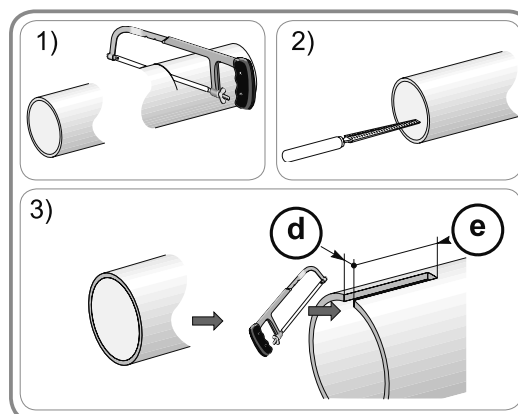

#### 2.1.3. Połączenie napęd—rura

1) Wsunąć napęd do rury nawojowej. W przypadku gładkich rur nawojowych, ustawić wykonane nacięcie na występie adaptera.

2) Zabierak musi zostać zablokowany wewnątrz rury nawojowej:

- Albo poprzez przymocowanie rury nawojowej do zabieraka przy pomocy 4 wkrętów z łbem krzyżakowym  $\varnothing$  5 mm lub 4 zrywalnych nitów stalowych  $\varnothing$  4,8 mm umieszczonych w odległości od 5 do 15 mm od zewnętrznej krawędzi zabieraka, niezależnie od rodzaju rury nawojowej.

 Wkręty lub nity nie mogą być mocowane do napędu, lecz tylko do zabieraka.

- Albo poprzez użycie zaślepki zabieraka dla rur, które nie są gładkie.

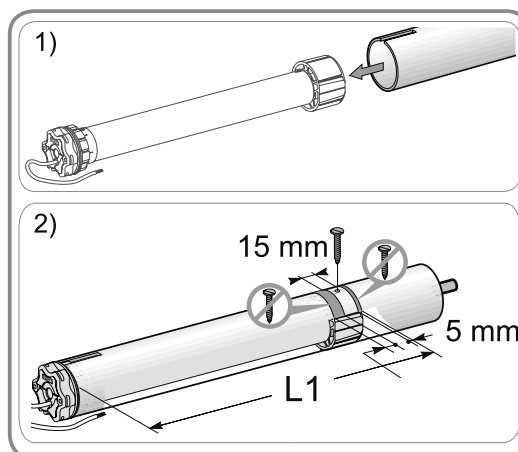

**2.1.4. Montaż zespołu rura nawojowa—napęd**

1) Zmontować i zamocować zespół rura-napęd w uchwycie kapsla (f) i uchwycie napędu (g):

 Upewnić się, że zespół rura—napęd jest zablokowany w uchwycie kapsla. Czynność ta pozwoli uniknąć wypadnięcia zespołu rura—napęd z mocowania uchwyty kapsla.

2) W zależności od typu uchwyty zamontować pierścień oporowy (h).

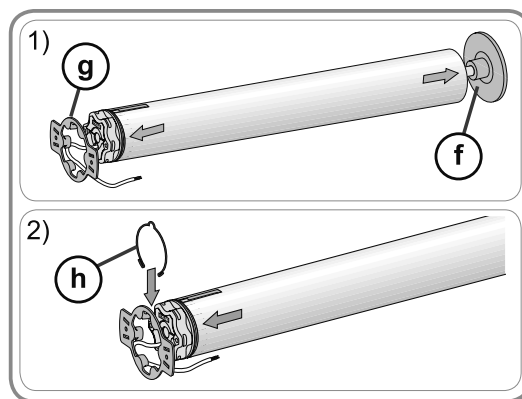



**2.2. OKABLOWANIE**

 Przewody przechodzące przez metalową ściankę powinny być zabezpieczone i odizolowane poprzez koszulki izolacyjne, peszle, itp.

 Zabezpieczyć przewody w taki sposób, aby uniknąć kontaktu z elementami ruchomymi.

 Przewodu napędu S&SO-RS100 można demontować. W przypadku uszkodzenia wymienić na identyczny.

 Jeżeli napęd jest stosowany na zewnątrz i jeżeli został zastosowany przewód zasilający typu H05-VVF, przewód należy zainstalować w peszlu lub korytku odpornym na promieniowanie UV, na przykład pod rynną.

 Zapewnić dostęp do przewodu zasilającego napęd, tak by dało się go bez trudu wymienić.

 Aby zapobiec dostawaniu się wody do napędu, na przewodzie zasilającym należy wykonać pętlę!

 Napęd S&SO-RS100 io jest napędem klasy II i nie ma przewodu uziemiającego.

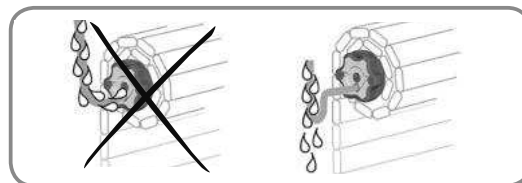

- Wyłączyć zasilanie sieciowe.
- Podłączyć napęd zgodnie ze wskazówkami podanymi w poniższej tabeli.

	Przewód	230 V ~ 50 Hz
(N)	Niebieski	Zerowy
(L)	Brązowy	Fazowy

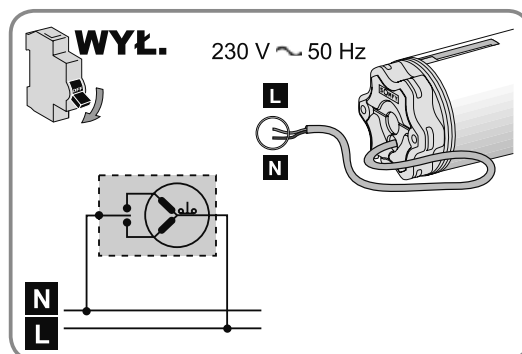

**2.3. URUCHAMIANIE**

Niniejsza instrukcja opisuje uruchamianie przy wykorzystaniu lokalnego punktu sterowania Somfy io-homecontrol® typu Smooove io.

**Określenie etapów do wykonania**

Regulacja położenia krańcowych zależy od rodzaju rolety:

## Etap 1: Wstępne zaprogramowanie punktu sterowania

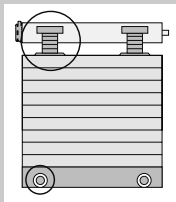

Roleta z wieszakami blokującymi i z ogranicznikami = działanie typu „Plug&Play”

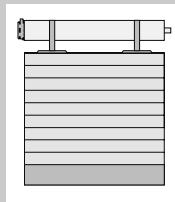

Roleta **bez** wieszaków blokujących i **bez** ograniczników

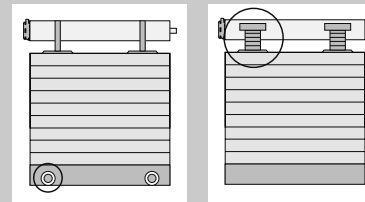

Roleta **bez** wieszaków blokujących i z ogranicznikami lub z wieszakami blokującymi i **bez** ograniczników

**Brak konieczności regulacji** — położenia krańcowe regulują się automatycznie.



Sprawdzić solidność rolety i jej osprzętu.



Aby uzyskać informacje dotyczące kompatybilności napędu rolety z akcesoriami, należy zwrócić się do producenta rolety lub do firmy Somfy.

Górne i dolne położenie krańcowe należy wyregulować w trybie ręcznym.

Górne i dolne położenie krańcowe należy wyregulować w trybie półautomatycznym.

**Etap 2 a:**  
**Regulacja/ponowna regulacja**  
**położenia krańcowych w trybie**  
**ręcznym**

**Etap 2 b:**  
**Regulacja/ponowna**  
**regulacja położenia**  
**krańcowych w trybie**  
**półautomatycznym**

## Etap 3: Programowanie punktu sterowania

## OBSŁUGA



**Kierunek obrotów napędu jest ustawiany automatycznie podczas pierwszych cykli.** Podczas pierwszych przemieszczeń pancerza rolety może zdarzyć się odwrócenie kierunków poleceń **▲▼** (polecenia te automatycznie dopasują się do kierunków bez konieczności regulacji po maksymalnie 2 pełnych cyklach od jednego położenia krańcowego do drugiego położenia krańcowego). W przypadku rolet o powierzchni mniejszej niż 0,5 m<sup>2</sup> (0,6 m x 0,7 m) proszę zobaczyć rozdział „**Pytania dotyczące napędu S&SO-RS100 io**”.

**Etap 1: Wstępne zaprogramowanie lokalnego punktu sterowania Somfy io-homecontrol®**

- Ponownie włączyć zasilanie.
- **Równocześnie nacisnąć krótko** przyciski **Λ** i **V**:  
→ Roleta odpowie ruchem w górę i w dół: Punkt sterowania został wstępnie zaprogramowany w napędzie.

Tryb programowania napędu jest aktywny przez ok. 10 min.

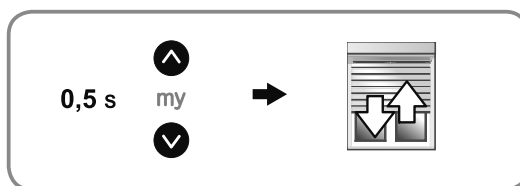

**Etap 2 a: Regulacja/ponowna regulacja położeń krańcowych w trybie ręcznym**



Procedura ta dotyczy wyłącznie rolet **bez** wieszaków blokujących i **bez** ograniczników.

**i** Od kroku 3) ruch rolety w trybie regulacji jest wolniejszy w ciągu pierwszych sekund.

- 1) Ustawić roletę w połowie wysokości.
- 2) **Nacisnąć równocześnie przyciski Λ i V** na ok. **5 s** do momentu, aż roleta odpowie ruchem w górę i w dół.  
→ Napęd jest w trybie regulacji.

Tryb regulacji napędu jest aktywny przez ok. 10 min.

- 3) Ustawić roletę w żądanym górnym (lub dolnym) położeniu krańcowym.
- 4) **Nacisnąć przycisk my** na ok. **2 s** do momentu, aż roleta odpowie ruchem w górę i w dół.  
→ Regulacja pierwszego położenia krańcowego jest potwierdzona.
- 5) Ustawić roletę w żądanym dolnym (lub górnym) położeniu krańcowym.

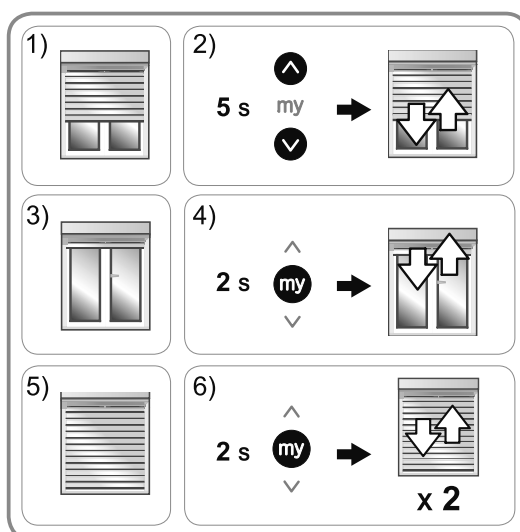

- 6) **Nacisnąć przycisk my** na ok. **2 s** do momentu, aż roleta odpowie dwoma ruchami w górę i w dół.  
→ Regulacja drugiego położenia krańcowego jest potwierdzona.  
→ Regulacja położeń krańcowych została zapisana.  
→ Jeżeli żaden inny punkt sterowania nie jest zaprogramowany, napęd przechodzi w tryb programowania na ok. 10 min.

Procedura zmiany regulacji położeń krańcowych jest identyczna z procedurą regulacji. Aby w przyszłości zmienić ustawienia, należy ponownie wykonać etap 2 **a**.

**Etap 2 b: Regulacja/ponowna regulacja położeń krańcowych w trybie półautomatycznym**

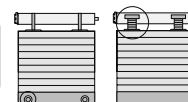

Procedura ta dotyczy wyłącznie rolet **bez** wieszaków blokujących i **z** ogranicznikami oraz rolet **z** wieszakami blokującymi i **bez** ograniczników.

**i** Od kroku 3) ruch rolety w trybie regulacji jest wolniejszy w ciągu pierwszych sekund.

- 1) Ustawić roletę w połowie wysokości.
- 2) **Nacisnąć równocześnie przyciski Λ i V** na ok. **5 s** do momentu, aż roleta odpowie ruchem w górę i w dół.  
→ Napęd jest w trybie regulacji.

Tryb regulacji napędu jest aktywny przez ok. 10 min.

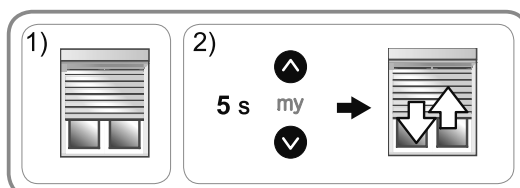

3) Uruchomić roletę i **pozwolić jej zatrzymać się automatycznie** w górnym położeniu krańcowym (w przypadku ograniczników) lub dolnym położeniu krańcowym (w przypadku wieszaków blokujących).

4) **Nacisnąć przycisk *my*** na ok. **2 s** do momentu, aż roleta odpowie ruchem w górę i w dół.

→ Regulacja pierwszego położenia krańcowego jest potwierdzona.

5) Ustawić roletę w żądanym dolnym położeniu krańcowym (brak wieszaków blokujących) lub górnym położeniu krańcowym (brak ograniczników).

6) **Nacisnąć przycisk *my*** na ok. **2 s** do momentu, aż roleta odpowie dwoma ruchami w górę i w dół.

→ Regulacja drugiego położenia krańcowego jest potwierdzona.

→ Regulacja położzeń krańcowych została zapisana.

→ Jeżeli żaden inny punkt sterowania nie jest zaprogramowany, napęd przechodzi w tryb programowania na ok. 10 min.

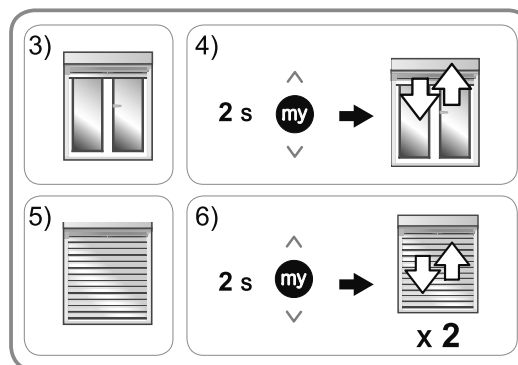

Procedura zmiany regulacji położzeń krańcowych jest identyczna z procedurą regulacji. Aby w przyszłości zmienić ustawienia, należy ponownie wykonać etap 2 **b**.

### Etap 3: Zaprogramowanie lokalnego punktu sterowania Somfy io-homecontrol®

**i** Jeżeli napęd nie jest w trybie programowania, przed wykonaniem **Etapu 3** wykonać ponownie **Etap 1**.

Napęd jest w trybie programowania:

- Nacisnąć **krótco** przycisk PROG lokalnego punktu sterowania io-homecontrol®, który ma zostać zaprogramowany:

→ Roleta odpowiada ruchem w górę i w dół — ten punkt sterowania jest zaprogramowany w napędzie.

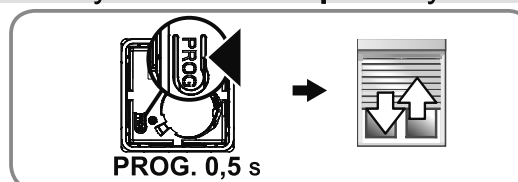

**i** Niektóre punkty sterowania są wyposażone w przycisk ON/OFF (wł./wył.). Aby je włączyć, należy nacisnąć przycisk ON/OFF (wł./wył.) z tyłu punktu sterowania.

## 2.4. WSKAZÓWKI I PORADY INSTALACYJNE

### 2.4.1. Pytania dotyczące napędu S&SO-RS100 io

Objawy	Możliwe przyczyny	Rozwiązania
Roleta nie działa.	Okablowanie jest nieprawidłowe.	Sprawdzić okablowanie i w razie potrzeby zmodyfikować je.
	Napęd jest w trybie ochrony termicznej.	Poczekać, aż napęd ostygnie.
	Słaba bateria punktu sterowania io-homecontrol®.	Sprawdzić, czy bateria jest słaba i w razie potrzeby wymienić ją.
	Punkt sterowania nie jest kompatybilny.	Skontaktować się z przedstawicielem Somfy.
	Użyty punkt sterowania io-homecontrol® nie jest zaprogramowany w napędzie.	Użyć zaprogramowanego punktu sterowania lub zaprogramować dany punkt sterowania.
Roleta wykonuje 2 krótkie ruchy przed wykonaniem poleceń <b>Λ</b> i <b>V</b> oraz działa z niską prędkością.	Regulacja położzeń krańcowych w trybie ręcznym lub półautomatycznym została przerwana.	W przypadku konieczności regulacji w trybie ręcznym lub półautomatycznym ponownie wykonać regulację (proszę zobaczyć <b>Etap 2 a</b> ) lub <b>Etap 2 b</b> ). W przeciwnym razie doprowadzić roletę raz do górnego położenia krańcowego i raz do dolnego położenia krańcowego w celu powrotu do normalnego trybu działania.
Kierunek obrotów napędu nie ustawia się automatycznie.	Jest to mała roleta o wymiarach ok. 0,6 m x 0,7 m (ok. 0,5 m <sup>2</sup> ).	Ustawić roletę w położeniu dolnym i podnosić ją przez ok. 5 s, lekko przytrzymując ręką (bez zatrzymywania). Opuścić do położenia dolnego. Przy kolejnym uruchomieniu roleta odnajdzie prawidłowy kierunek obrotów.



**2.4.2. Wymiana zgubionego lub uszkodzonego punktu sterowania Somfy io-homecontrol®**

 Należy wykonać kasowanie przez dwukrotne odłączenie zasilania tylko dla urządzenia, które ma zostać zresetowane.

 Zresetowanie powoduje usunięcie wszystkich lokalnych punktów sterowania io-homecontrol®, natomiast wszystkie czujniki, ustawienia położenia krańcowych i pozycja komfortowa są zachowywane.

- 1) Ustawić roletę w połowie wysokości.
- 2) Wyłączyć zasilanie sieciowe na 2 sekundy.
- 3) Włączyć zasilanie sieciowe na 5–15 sekund.
- 4) Wyłączyć zasilanie sieciowe na 2 sekundy.
- 5) Ponownie włączyć zasilanie sieciowe — roleta porusza się przez kilka sekund (jeżeli urządzenie znajduje się w górnym lub dolnym położeniu krańcowym, wykona ono krótki ruch w górę i w dół).
- 6) Nacisnąć przycisk PROG nowego punktu sterowania io do momentu, aż roleta wykona ruch w górę i w dół — nowy punkt sterowania został zaprogramowany i wszystkie pozostałe punkty sterowania io zostały usunięte.

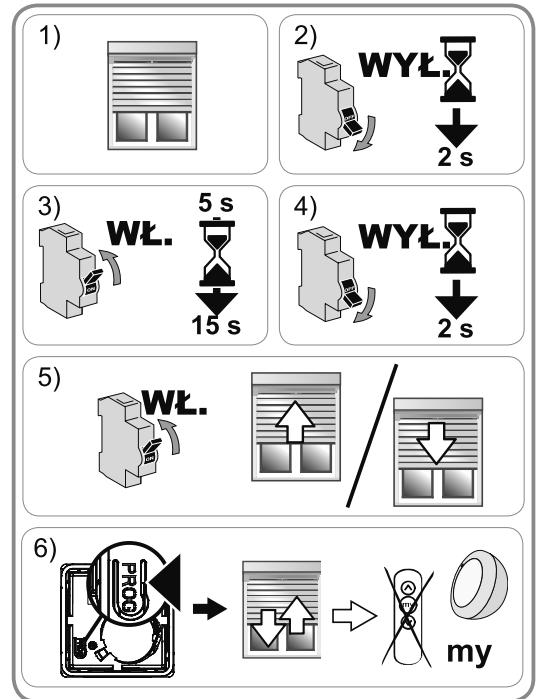

**2.4.3. Usuwanie regulacji położenia krańcowych: powrót do domyślnego trybu automatycznego**

- 1) Ustawić roletę w połowie wysokości.
- 2) **Nacisnąć równocześnie przyciski  $\Lambda$  i  $\mathbf{V}$  na ok. 5 s do momentu, aż roleta odpowie ruchem w górę i w dół.**
- 3) **Nacisnąć równocześnie przyciski  $\Lambda$ , my i  $\mathbf{V}$  na ok. 2 s do momentu, aż roleta odpowie ruchem w górę i w dół:**

→ Ustawienia położenia krańcowych zostały usunięte.

 Punkty sterowania, czujniki i pozycja komfortowa (my) pozostają zapisane.

- Powrócić do procedury uruchamiania (proszę zobaczyć rozdział „**Uruchamianie**”).

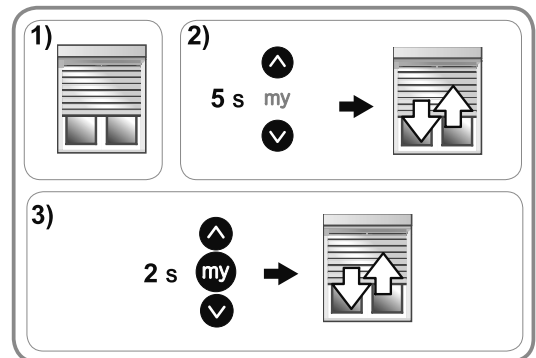

**2.4.4. Przywrócenie konfiguracji fabrycznej**

 Należy wykonać kasowanie przez dwukrotne odłączenie zasilania tylko dla urządzenia, które ma zostać zresetowane.

 Zresetowanie powoduje usunięcie wszystkich lokalnych punktów sterowania, wszystkich czujników, wszystkich ustawień położenia krańcowych i zresetowanie pozycji komfortowej (my) napędu.

- 1) Ustawić roletę w połowie wysokości.
  - 2) Wyłączyć zasilanie sieciowe na 2 sekundy.
  - 3) Włączyć zasilanie sieciowe na 5–15 sekund.
  - 4) Wyłączyć zasilanie sieciowe na 2 sekundy.
  - 5) Ponownie włączyć zasilanie sieciowe — roleta porusza się przez kilka sekund.
  - 6) Nacisnąć na ok. **7 s** przycisk PROG lokalnego punktu sterowania Somfy io-homecontrol® **do momentu, aż roleta wykona dwukrotnie ruch w górę i w dół:**  
→ Konfiguracja fabryczna napędu została przywrócona.
- Powrót do procedury uruchamiania (proszę zobaczyć rozdział „**Uruchamianie**”).

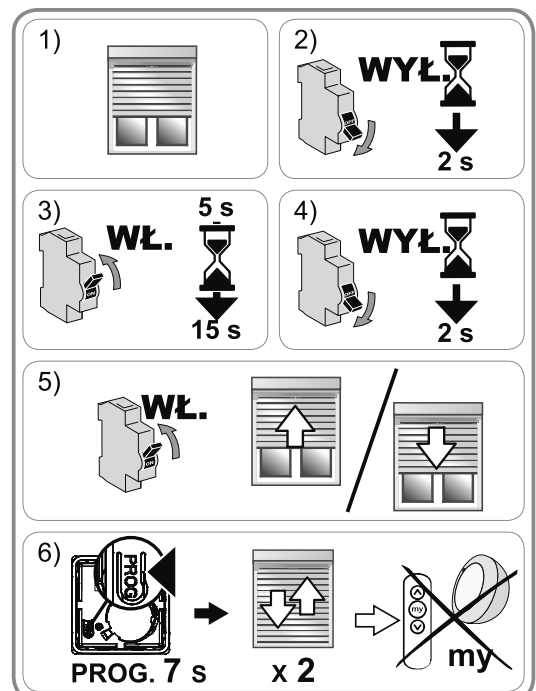

### 3. OBSŁUGA I KONSERWACJA

Ten napęd nie wymaga czynności konserwacyjnych.

Jeżeli żaden punkt sterowania io-homecontrol® nie jest zaprogramowany, należy skontaktować się ze specjalistą z zakresu urządzeń mechanicznych i automatyki domowej.

#### 3.1. PRZYCISKI GÓRA I DÓŁ

Krótkie naciśnięcie przycisku **Λ** lub **V** powoduje całkowite podniesienie lub opuszczenie rolety.

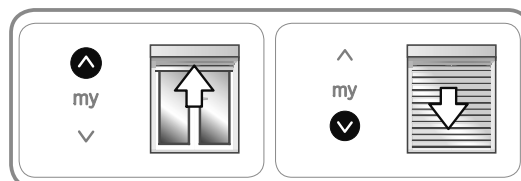

#### 3.2. FUNKCJA STOP

Roleta przemieszcza się.

- Nacisnąć **krótko** przycisk **my** — roleta zatrzymuje się automatycznie.

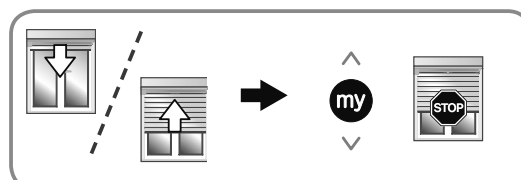

#### 3.3. POZYCJA KOMFORTOWA (my)

Położenie pośrednie zwane „pozycją komfortową” (my), inne od górnego lub dolnego położenia krańcowego, jest zaprogramowane domyślnie w napędzie S&SO-RS100 io.

- Aby aktywować pozycję komfortową, wykonać 2 pełne cykle **Λ** lub **V** do górnego i dolnego położenia krańcowego rolety.

**i** Aby zmienić pozycję komfortową (my), należy przejść do rozdziału „**Ustawienia dodatkowe**”.

Aby użyć pozycji komfortowej (my):

- Nacisnąć **krótko** przycisk **my** — roleta przemieszcza się i zatrzymuje w pozycji komfortowej (my).

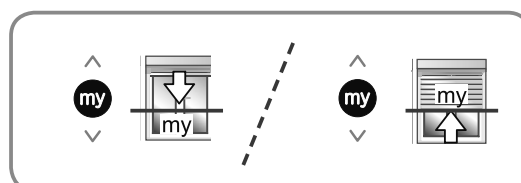

#### 3.4. DZIAŁANIE Z CZUJNIKIEM NASŁONECZNIENIA Somfy io-homecontrol® (TYPU SUNIS WireFree™ io)

Zapoznać się z odpowiednią instrukcją obsługi.

#### 3.5. INFORMACJA ZWROTNA

Po każdym poleceniu napęd S&SO-RS100 io wysyła komunikat. Informacja ta jest przetwarzana przez dwukierunkowe punkty (2W) sterowania io-homecontrol®.

#### 3.6. USTAWIENIA DODATKOWE

##### 3.6.1. Modyfikacja pozycji komfortowej (my)

- 1) Ustawić roletę w żądanej pozycji komfortowej (my).
- 2) Nacisnąć przycisk **my** na ok. **5 s** do momentu, aż roleta odpowie ruchem w górę i w dół — żądana pozycja komfortowa (my) została zapisana.

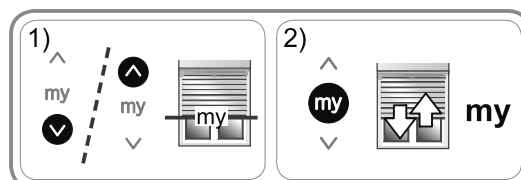

##### 3.6.2. Usuwanie pozycji komfortowej (my)

- 1) Nacisnąć przycisk **my** — roleta przemieszcza się i zatrzymuje w pozycji komfortowej (my).
- 2) Ponownie nacisnąć przycisk **my** do momentu, aż roleta się poruszy — pozycja komfortowa (my) została usunięta.

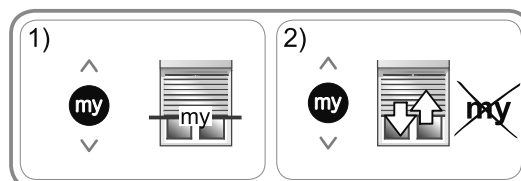

##### 3.6.3. Dodawanie/usuwanie punktów sterowania i czujników Somfy io-homecontrol®

Zapoznać się z odpowiednią instrukcją obsługi.

### 3.7. WSKAZÓWKI I PORADY

#### 3.7.1. Pytania dotyczące napędu S&SO-RS100 io

Objawy	Możliwe przyczyny	Rozwiązania
Roleta nie działa.	Słaba bateria punktu sterowania io-homecontrol®.	Sprawdzić, czy bateria jest słaba i w razie potrzeby wymienić ją. Zapoznać się z instrukcją punktu sterowania.
	Napęd jest w trybie ochrony przed zamarzaniem.	Poczekać, aż temperatura umożliwi ponowne działanie rolety.
	Napęd jest w trybie ochrony termicznej.	Poczekać, aż napęd ostygnie.

Jeżeli roleta nadal nie działa, skontaktować się ze specjalistą z zakresu urządzeń mechanicznych i automatyki domowej.

#### 3.7.2. Wykrywanie przeszkód

Automatyczne wykrywanie przeszkód umożliwia ochronę pancerza rolety i usuwanie przeszkód:

- Jeżeli pancerz rolety napotka przeszkodę podczas opuszczania, w zależności od położenia przeszkody mają miejsce następujące działania:
  - Roleta zatrzymuje się automatycznie.
  - Roleta automatycznie się zatrzymuje i podnosi.
- Jeżeli pancerz rolety napotka przeszkodę podczas podnoszenia, roleta zatrzymuje się automatycznie.

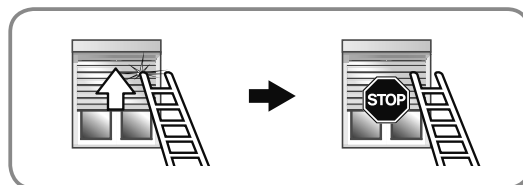
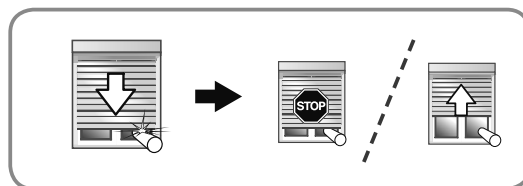

#### 3.7.3. Ochrona przed oblodzeniem

Funkcja ochrony przed oblodzeniem działa podobnie jak funkcja wykrywania przeszkód:

- Jeżeli napęd S&SO-RS100 io wykrywa opór, zatrzymuje się automatycznie w celu ochrony pancerza rolety:
  - Roleta pozostaje w położeniu początkowym.

#### 3.7.4. Wymiana zgubionego lub uszkodzonego punktu sterowania Somfy io-homecontrol®

Aby wymienić zgubiony lub uszkodzony punkt sterowania io-homecontrol®, należy skontaktować się ze specjalistą z zakresu urządzeń mechanicznych i automatyki domowej.

## 4. DANE TECHNICZNE

Częstotliwość radiowa	868–870 MHz, dwukierunkowa technologia io-homecontrol, trzy zakresy®
Zakresy częstotliwości i maksymalna moc używana	868.000 MHz - 868.600 MHz e.r.p. <25 mW 868.700 MHz - 869.200 MHz e.r.p. <25 mW 869.700 MHz - 870.000 MHz e.r.p. <25 mW
Zasilanie	230 V ~ 50 Hz
Temperatura pracy	Od -25°C do +60°C
Stopień ochrony	IP 44
Maksymalna liczba punktów sterowania i powiązanych z nimi czujników	9
Klasa ochronności	Klasa II

**CE** Firma Somfy SAS, F-74300 CLUSES, jako producent wyrobu, oświadcza niniejszym, że napęd opisany w tej instrukcji, przystosowany zgodnie z oznaczeniem do zasilania napięciem 230V~50Hz i użytkowany w sposób w niej określony, jest zgodny z podstawowymi wymogami stosownych Dyrektyw europejskich, w szczególności z Dyrektywą maszynową 2006/42/WE oraz Dyrektywą radiową RED 2014/53/UE.

Pełny tekst deklaracji zgodności WE jest dostępny pod adresem internetowym [www.somfy.com/ce](http://www.somfy.com/ce).

Antoine Crézé, specjalista ds. homologacji, działając w imieniu Dyrektora zakładu, Cluses, 09/2016.